

JFEスチール杯2023バレーボールジュニア育成大会

□■□ 予選リーグ戦 □■□

1月13日(土)

8:00 監督集合 準備

8:30 各チーム 各会場に集合

9:00 簡単に開会式 その後、試合開始

Aブロック 【伊勢丘体育館】

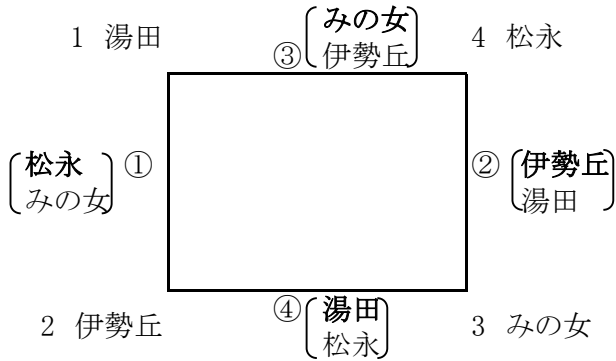

Bブロック 【JFE体育館】

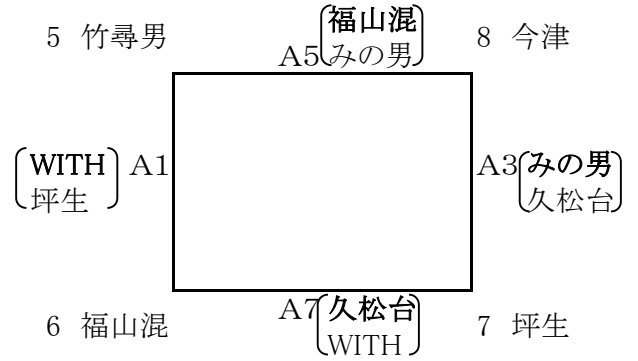

Cブロック 【JFE体育館】

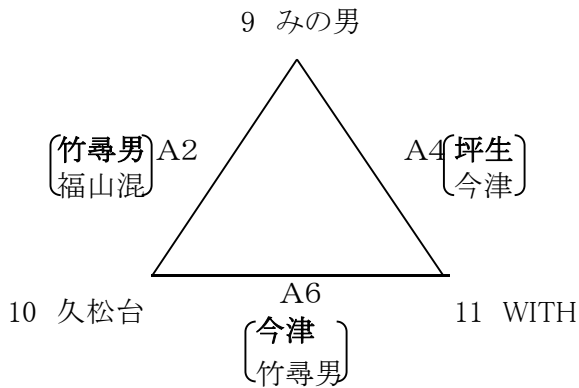

Dブロック 【JFE体育館】

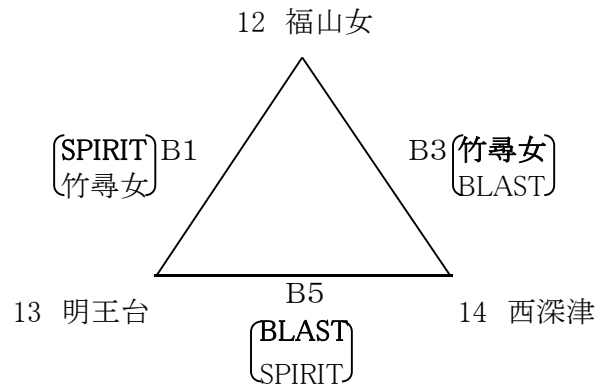

Eブロック 【JFE体育館】

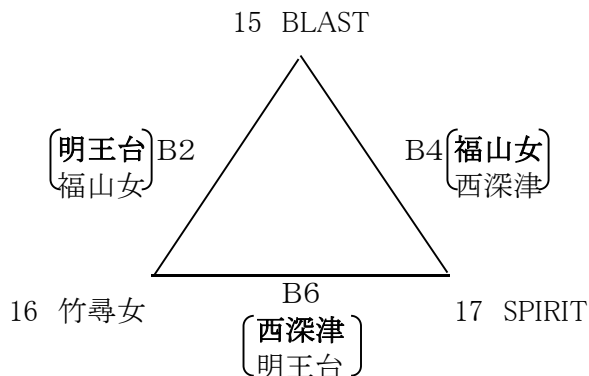

★ 試合形式

- ・ 3セットマッチで通常通りの試合形式で。
- ・ ただし、公式練習は最初の試合のみ。
- ・ テクニカルタイム有り
- ・ 審判割り当て
太字のチームの選手が線審などする
書いてある2チームで主副をする

★ 順位決定

○ 4チームゾーン

- ① 勝ち数
- ② 直接対決の結果
- ③ セット率
- ④ 得失点率

○ 3チームゾーン

- ① 勝ち数
- ② セット率
- ③ 得失点率
- ④ 直接対決の結果

○ Aブロックを伊勢丘会場にして、他をJFE体育館にする。

○ 決勝トーナメントは

AとBブロックの1.2位は上位トーナメントに。3.4位は下位トーナメントに。

それ以外は3位チームを下位トーナメントに

○ 決勝トーナメント戦はフリー抽選

JFEスチール杯2023バレーボールジュニア育成大会

□■□ 決勝トーナメント戦 □■□

1月14日(日)

8:00 全チーム、JFE体育館に集合 準備

8:45 監督会議

会議後、キャプテンによる組み合わせ抽選

9:00 開会式

式後 JFEバレーボールチームによるバレーボール教室

その後、伊勢丘会場のチームは移動。

A級 【1. 2位グループ】JFE体育館

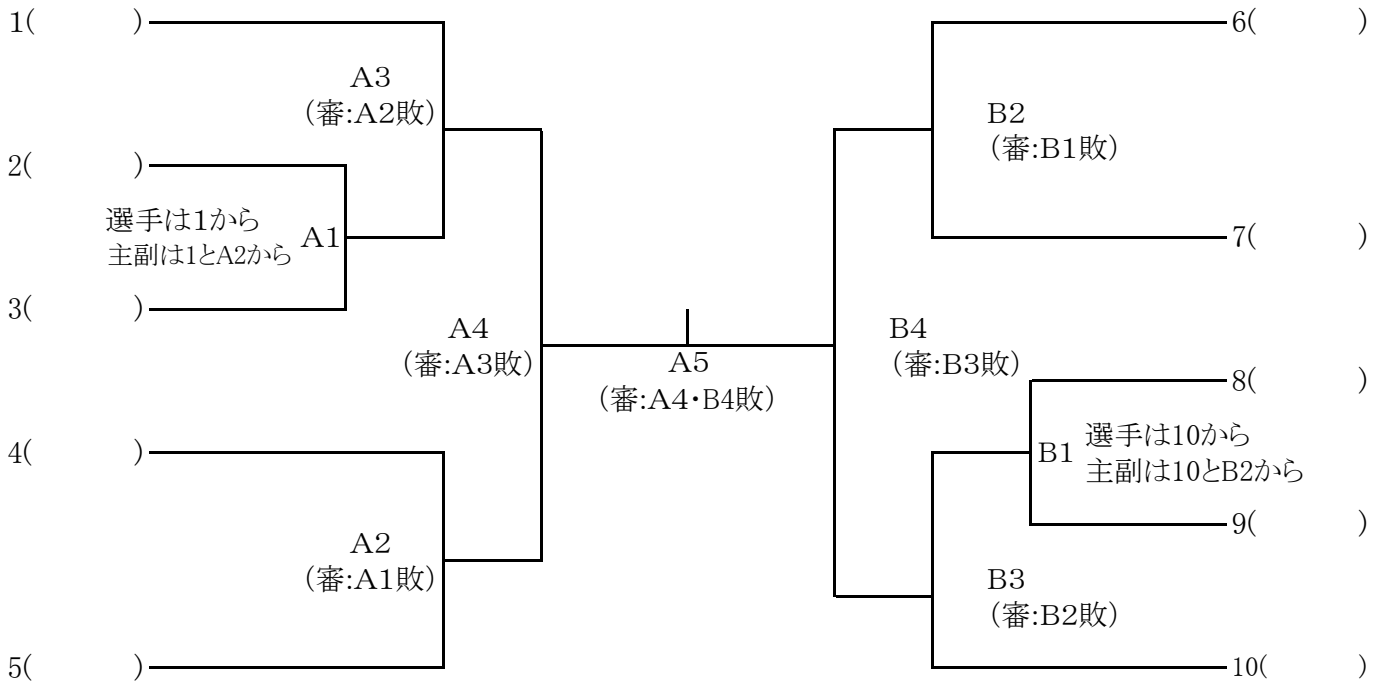

A2、B2からは選手は前の試合で負けたチームから。主副は対戦チームから1名ずつ。

B級 【3. 4位グループ】伊勢丘小体育館

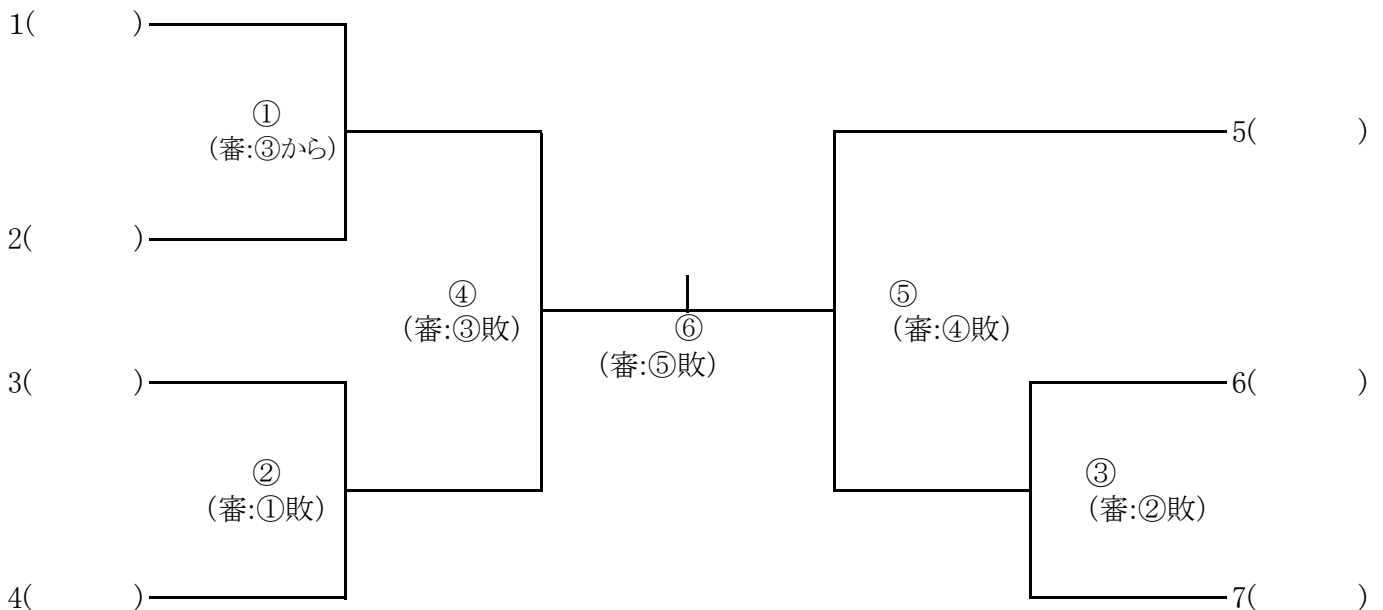

①は③の両チームから4名ずつ。主副は両チームから1名。

2試合目からは選手は前の試合で負けたチームから。主副は対戦チームから1名ずつ。